

SIP

Le Noeud
LOMBARD
DÉTAIL(2)

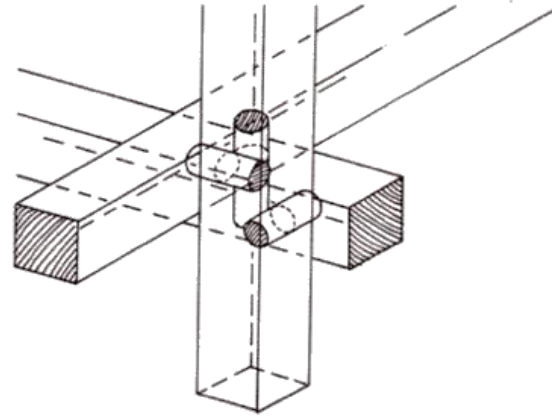



DÉTAIL(2) 2024

Pedro Monteiro de Sousa / Kiran Katara / Stéphane Faidherbe

2022

détail

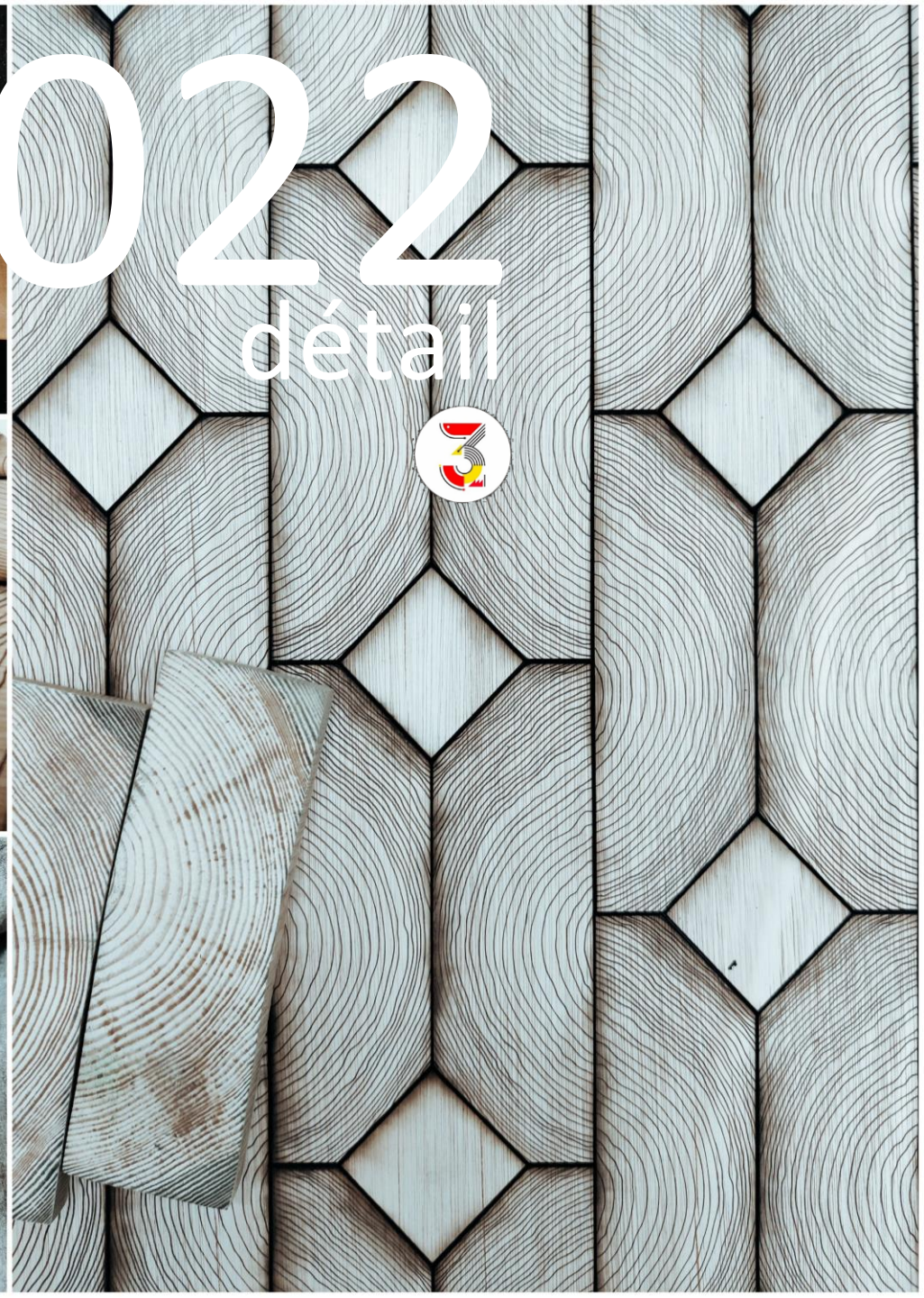
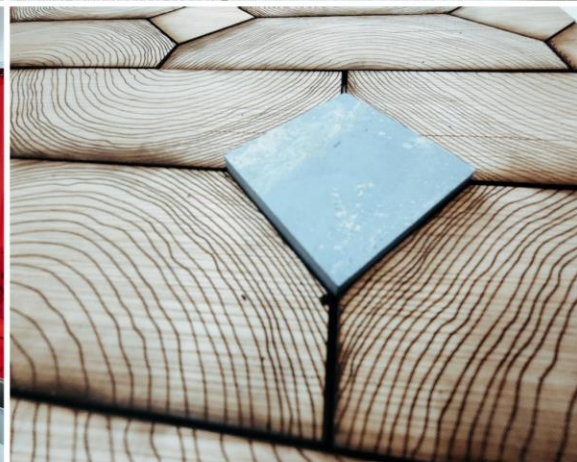

2022

détail

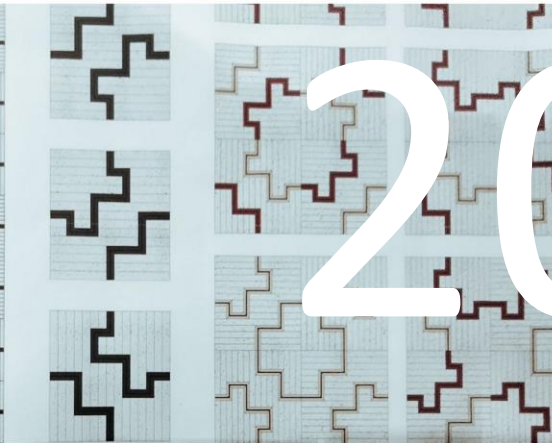
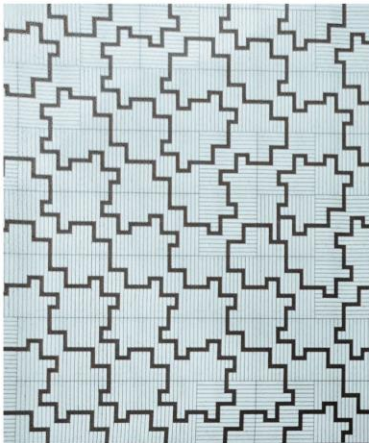

Enoncé: l'essentiel accessoire

- Créez, en optimisant la technique de la découpe au jet d'eau, une pièce intermédiaire et/ou jointive, un nœud. Son utilisation augmente les potentiels d'un autre objet en créant une association intime avec lui. Cette relation peut être obligatoire (stricte) ou facultative. Exemple: une planche de porte devient une cimaise si on lui dessine un pied.
- Cette pièce doit être reproductible. La mise en place de l'accessoire n'altère pas le premier objet. Pas de vis ni de colle...
- Cette pièce sera en matière recyclée issue d'un réseau local de déchets et/ou à partir de matériaux destinés à être démantelés dans le nouveau bâtiment Lombard.
- Son utilisation finale vient en soutien aux apprentissages ou aux usages du site Lombard de la Faculté d'architecture.
- Réalisez le prototypage de l'accessoire à l'échelle 1/1 à la découpe jet d'eau CITYFAB 3.

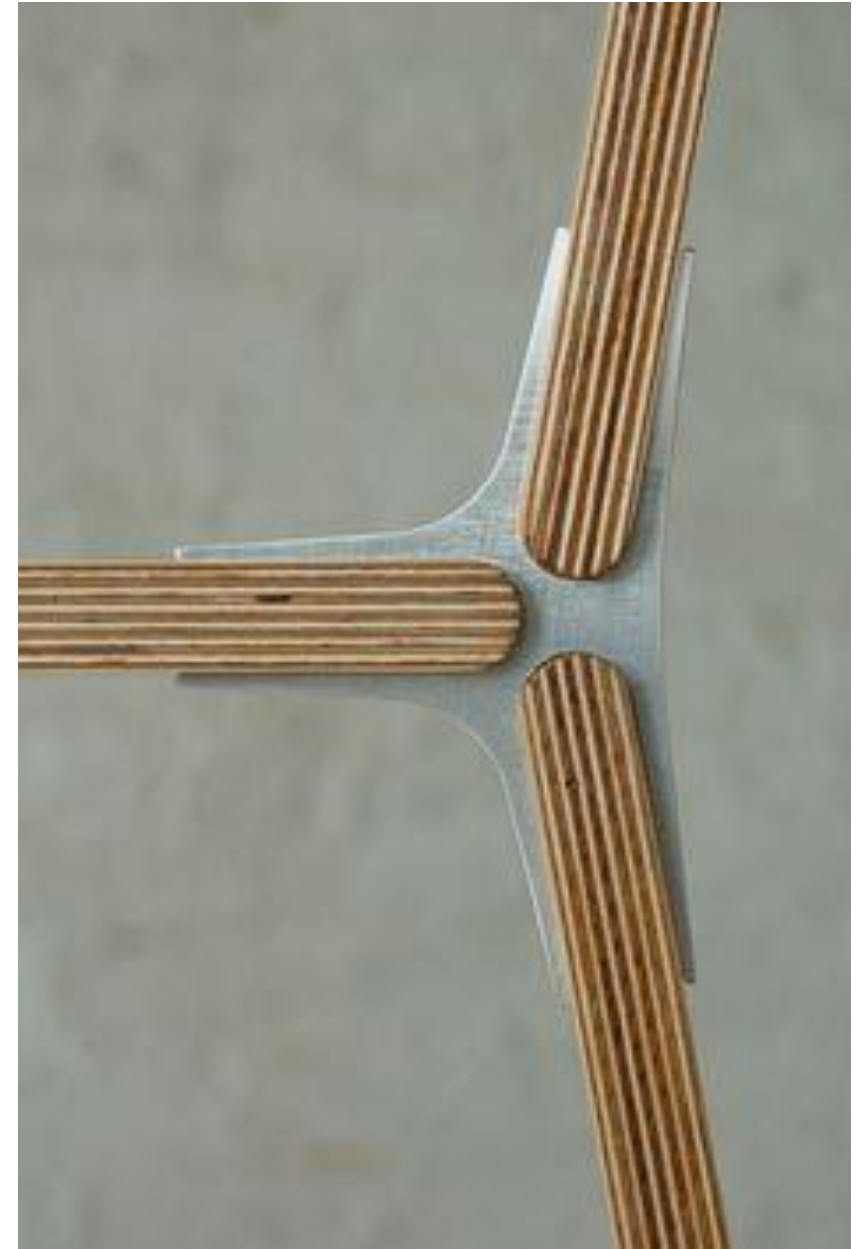



En collaboration CITYFAB3

Rue des vétérinaires, 42. Bâtiment C du site City Line-1070
Anderlecht

Travail et formation à la découpe numérique au jet d'eau.

Technique qui permettra de valoriser le patrimoine et le recyclage de matériaux locaux, la ré-interprétation des détails issus de la tradition constructive locale, pour concevoir des accessoires mobiliers.

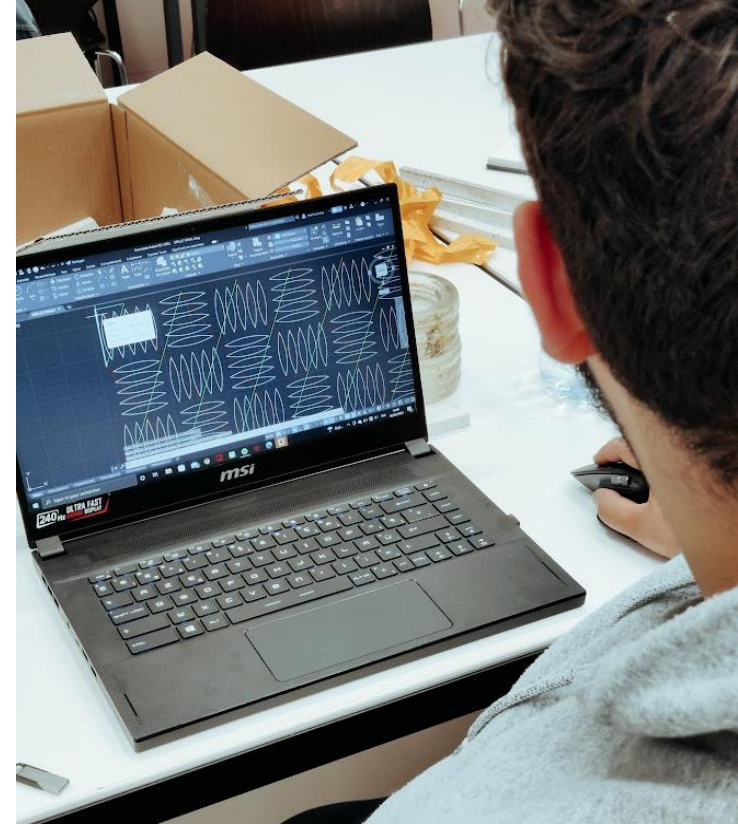
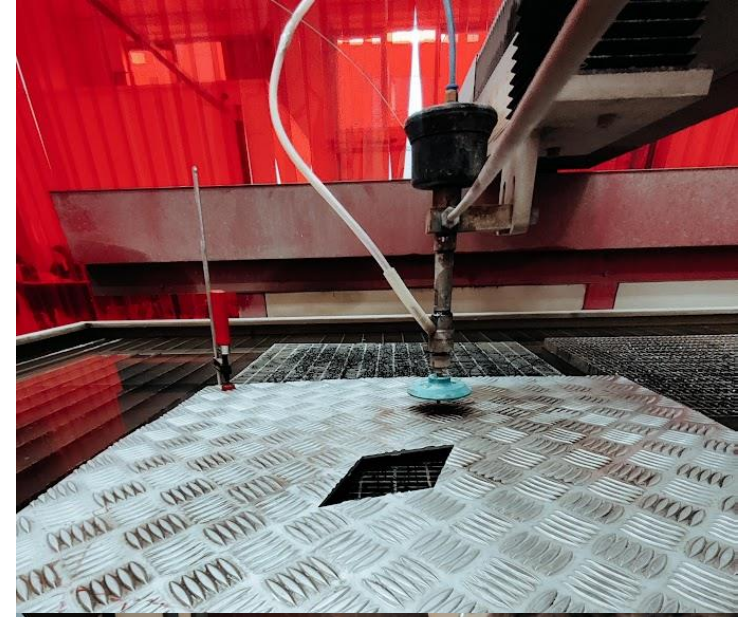

VISITE USINE BEL ALBATROS ANDERLECHT
PLASTIC RECYCLED
Récupération de matériaux possible



VISITE CHEZ MCB ATELIER ANDERLECHT

Gisement bois , travail Cnc

Récupération de matériaux possible

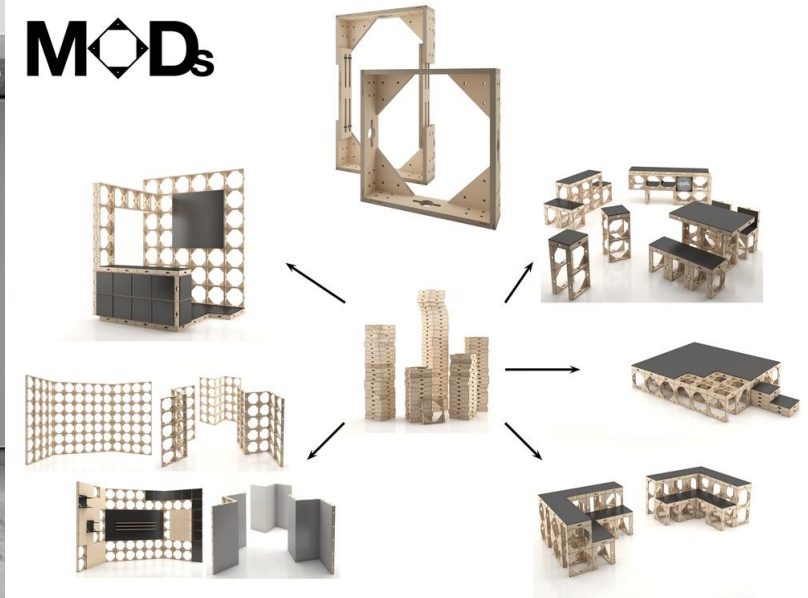

PLANNING

Lundi 25 mars

9h30 – 12h00 Prospection et dessins (Rdv Lombard)

14h00 visite de City Fab (Potentiels)

15h00 – 17h00 travail de recherche dessinée et création des fichiers (Flagey)

Mardi 26 mars

9h00 – 17h00 Formations City Fab – prototypage

Mercredi 27 mars

9h00 – 17h00 Formations City Fab – découpes

Jeudi 28 mars

9h00 – 17h00 Formations City Fab – découpes

Vendredi 29 mars

9h00 – 16h00 Découpes – montages à Lombard

17h00 Expo vidéo-drink à Flagey

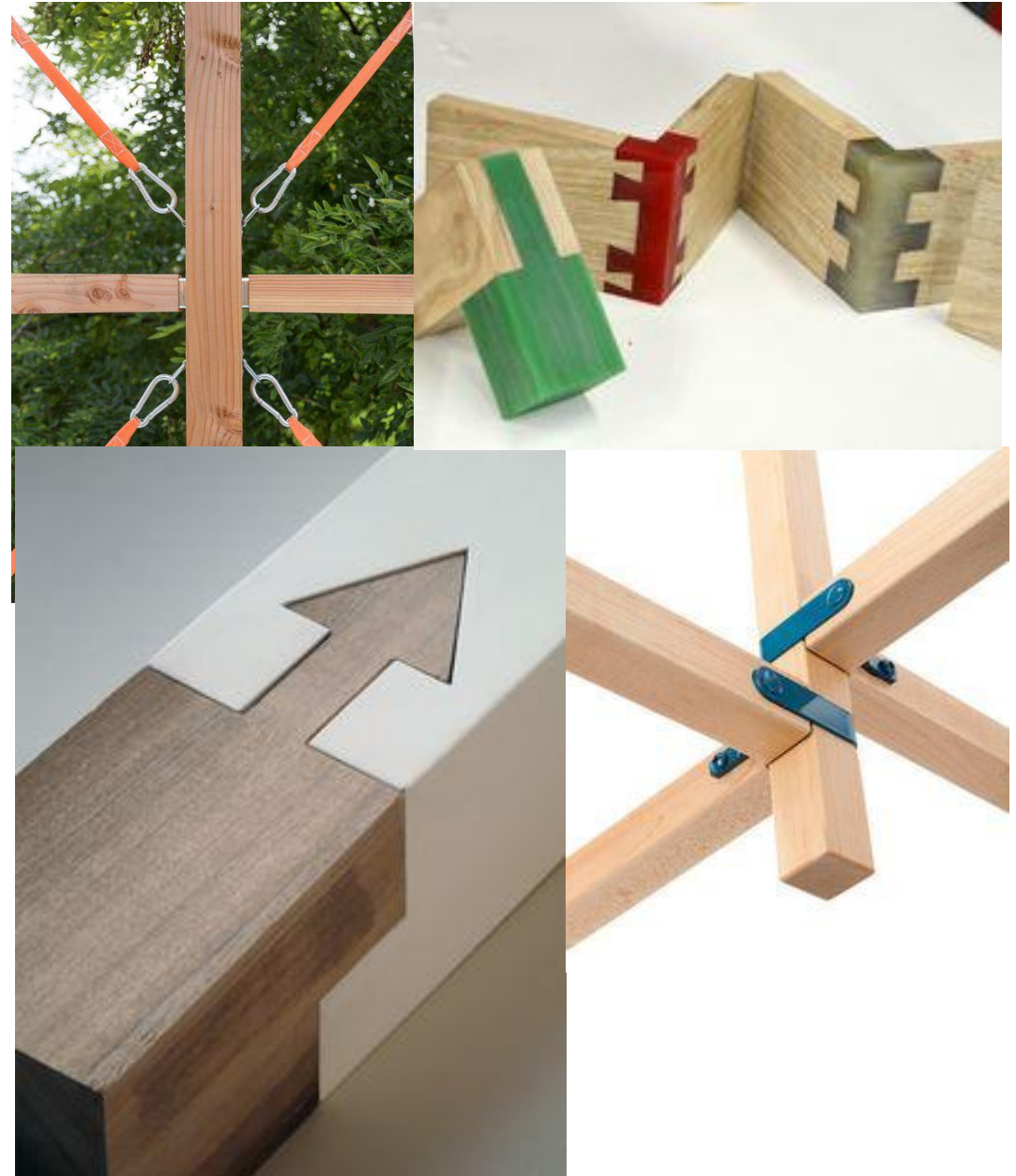



15 ETUDIANTS
Prix de la formation 25 euros par étudiant